



附圖一

規格一（土地界標）

- 一、材料：鋼，硬度五七度至六三度。
- 二、顏色：鐵灰色。
- 三、長度單位：毫米。
- 四、頂端刻「土地界標」四字及「十」字或「↑」符號，每字為五毫米見方，字寬一毫米，深一毫米之凹槽，並得刻提供機關名稱或代碼。
- 五、其他如附圖。

鋼釘界標（土地界標）

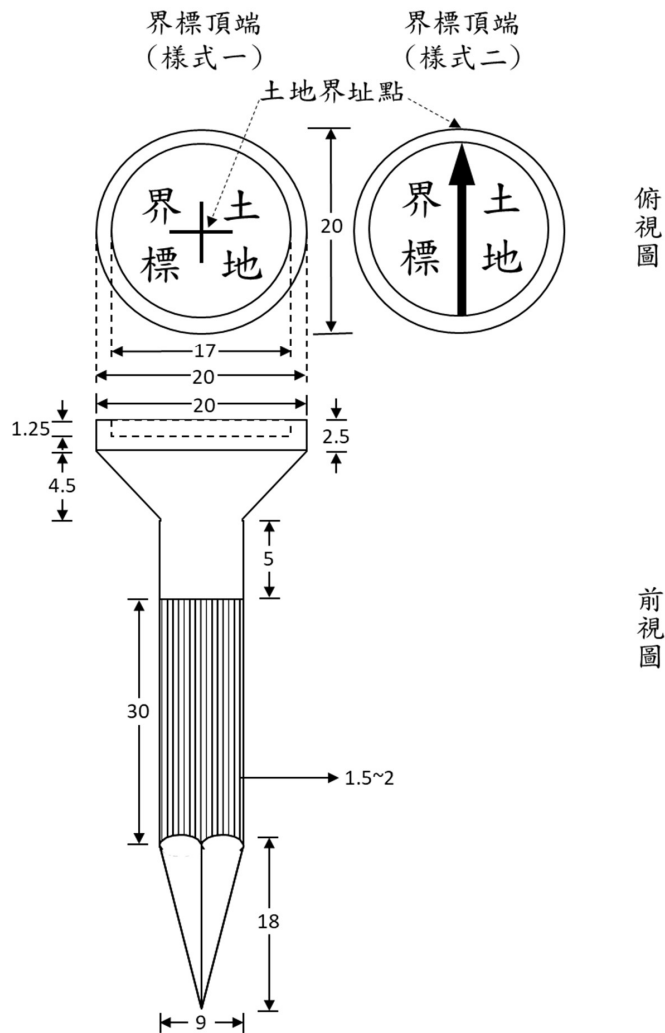

規格二（土地界標）

- 一、材料：釘子（鋼）、釘套（不鏽鋼）。
- 二、顏色：鐵灰色。
- 三、長度單位：毫米。
- 四、釘套帽刻「土地界標」及「十」字或「↑」符號，並得刻提供機關名稱或代碼。
- 五、不鏽鋼帽厚度二毫米。
- 六、鋼釘長不短於二十毫米。
- 七、孔徑：三毫米為原則。
- 八、其他如附圖。

鋼釘界標（土地界標）

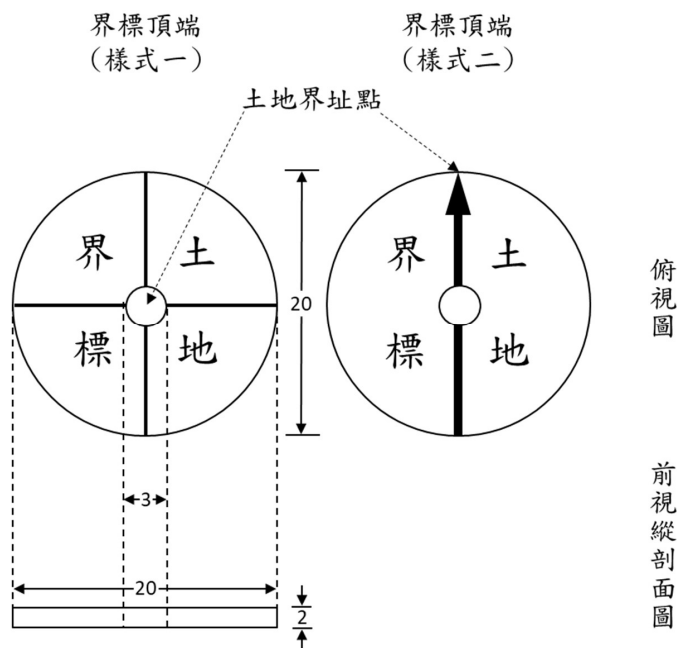

規格一（輔助界標）

- 一、材料：鋼，硬度五七度至六三度。
- 二、顏色：鐵灰色。
- 三、長度單位：毫米。
- 四、頂端刻「輔助界標」四字及「|」符號，每字為五毫米見方，字寬一毫米，深一毫米之凹槽，並得刻提供機關名稱或代碼。
- 五、其他如附圖。

鋼釘界標（輔助界標）

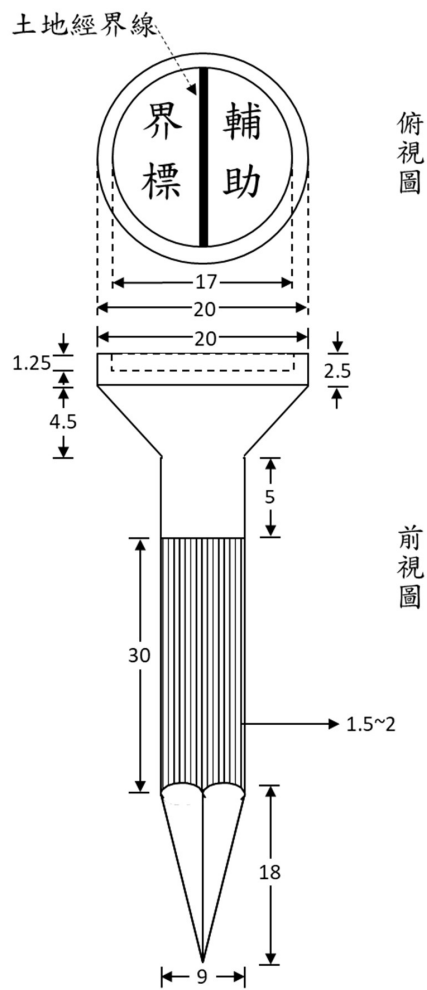

規格二（輔助界標）

- 一、材料：釘子（鋼）、釘套（不鏽鋼）。
- 二、顏色：鐵灰色。
- 三、長度單位：毫米。
- 四、釘套帽刻「輔助界標」字及「|」符號，並得刻提供機關名稱或代碼。
- 五、不鏽鋼帽厚度二毫米。
- 六、鋼釘長不短於二十毫米。
- 七、孔徑：三毫米為原則。
- 八、其他如附圖。

鋼釘界標（輔助界標）

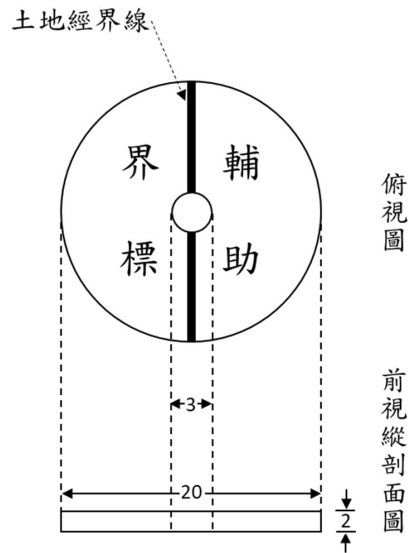

附圖二

規格 (土地界標)

- 一、材料：混凝土 (採水、砂、石子為一：二：四之成分) 內含鐵絲四支，強度為 3000psi 或 210kg/cm²。
- 二、顏色：混凝土原色。
- 三、長度單位：毫米。
- 四、頂端刻三十毫米見方「十」字或「↑」、「↘」符號，字寬五毫米、深五毫米之凹槽。立面相對兩面刻「土地界標」四字，每字為三十毫米見方，字寬五毫米、深五毫米之凹槽，並得刻提供機關名稱或代碼。
- 五、其他如附圖。

水泥界標 (土地界標)

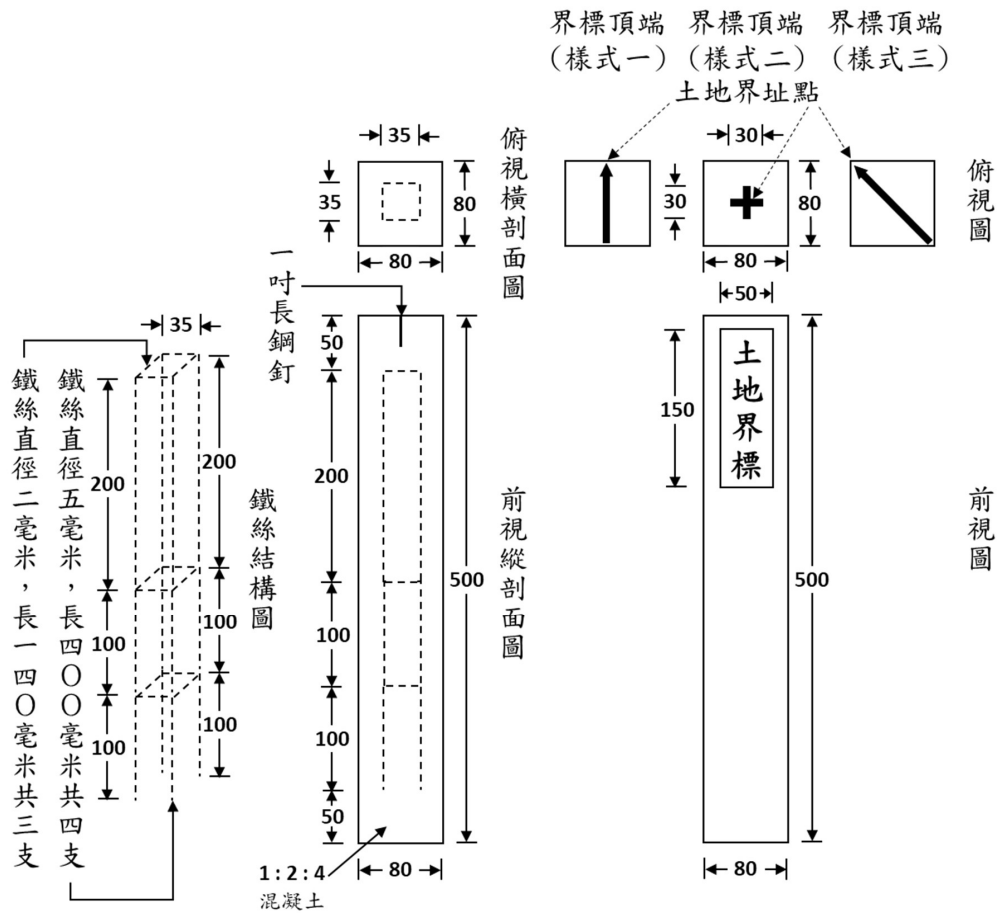

規格（輔助界標）

- 一、材料：混凝土（採水、砂、石子為一：二：四之成分）內含鐵絲四支，強度為3000psi 或210kg/cm²。
- 二、顏色：混凝土原色。
- 三、長度單位：毫米。
- 四、頂端刻長八十毫米，寬五毫米、深五毫米之凹槽。立面相對兩面刻「輔助界標」四字，每字為三十毫米見方，字寬五毫米、深五毫米之凹槽，並得刻提供機關名稱或代碼。
- 五、其他如附圖。

水泥界標（輔助界標）

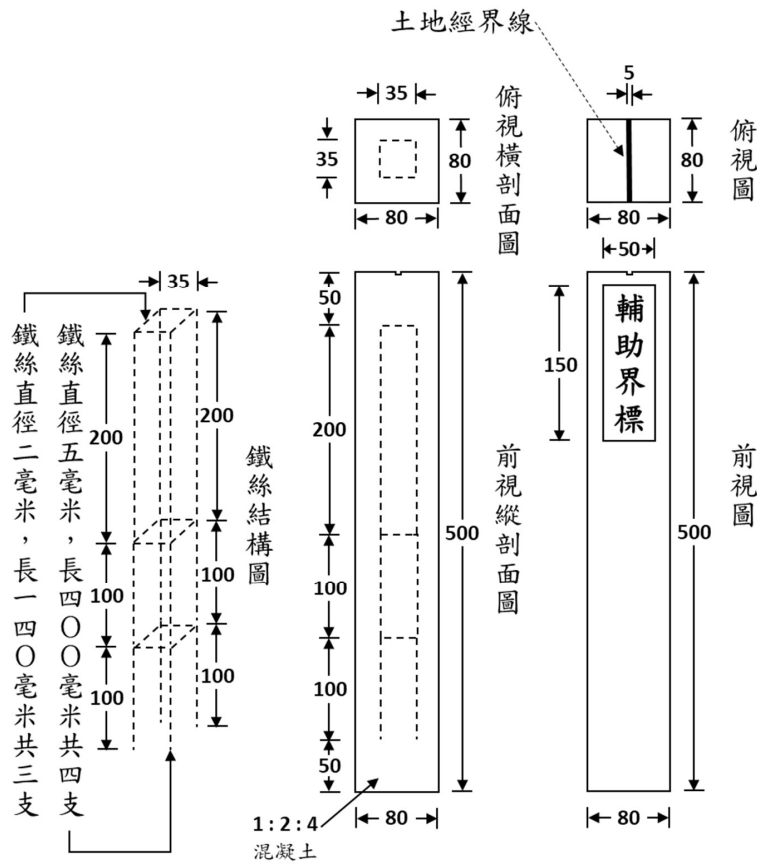

附圖三

規格一（土地界標）

- 一、材料：PE 塑膠。
- 二、顏色：紅色。
- 三、長度單位：毫米。
- 四、頂端刻「土地界標」四字及「十」字或「↑」、「↘」符號，每字為十五毫米見方，字寬二毫米、深三毫米之凹槽。立面相對兩面刻「土地界標」四字，每字為二五毫米見方，字寬三毫米、深一毫米凹槽，並得刻提供機關名稱或代碼。
- 五、其他如附圖。

塑膠界標（土地界標）

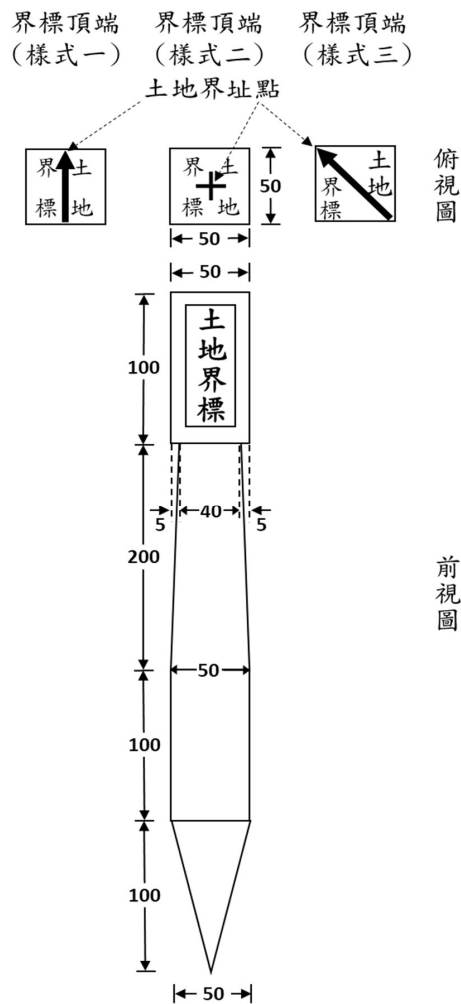

規格二（土地界標）

- 一、材料：PE 塑膠。
- 二、顏色：紅色。
- 三、長度單位：毫米。
- 四、頂端刻「土地界標」四字及「十」字或「↑」、「↘」符號，每字為十毫米見方，字寬一毫米、深一毫米之凹槽。立面相對兩面刻「土地界標」四字，每字為二十二毫米見方，字寬一毫米、深一毫米凹槽，並得刻提供機關名稱或代碼。
- 五、其他如附圖。

塑膠界標 (土地界標)



規格（輔助界標）

- 一、材料：PE 塑膠。
- 二、顏色：紅色。
- 三、長度單位：毫米。
- 四、頂端刻「輔助界標」四字及「|」符號，每字為十五毫米見方，字寬二毫米、深三毫米之凹槽。立面相對兩面刻「輔助界標」四字，每字為二五毫米見方，字寬三毫米、深一毫米凹槽，並得刻提供機關名稱或代碼。
- 五、其他如附圖。

塑膠界標（輔助界標）

